

## Betjeningsvejledning



## Energetic





# Dansk

## ⚠ FARE!

- ▶ Fare for kvælning
  - Emballagematerialer som f.eks. folieposer hører ikke hjemme i børns hænder.
- ▶ Stå eller sæt dig aldrig på støvsugeren.
- ▶ Vær særlig forsigtig, når du støvsuger trapper. Sørg for, at du har et sikkert fodfæste.
- ▶ Træk ikke forbindelsesledningen og sugeslangen over skarpe kanter, knæk dem ikke og klem dem ikke sammen.
- ▶ Læg altid forbindelsesledningen og sugeslangen så ingen kan snuble over dem.
- ▶ Sluk straks for støvsugeren, hvis der kommer skum eller væske ud.
- ▶ Hold altid indersiden af låget tørt.
- ▶ Du må ikke bruge støvsugeren inklusive tilbehør, hvis:
  - Støvsuger hovedet har synlige skader (revner/brud),
  - nettilslutningskablet er defekt eller har revner eller er ved at forældes,
  - mistanke om en usynlig defekt (efter et fald).

## ⚠ FARE!

- ▶ Støvsugeren må ikke anvendes i rum, hvor der er risiko for eksplosion.
- ▶ Hold støvsugeren væk fra brandfarlige gasser og stoffer.

## ⚠ FARE!

- ▶ Der må ikke suges brændbare eller eksplosive opløsningsmidler, opløsningsmiddelholdige varer, eksplosivt støv, væsker som benzin, olie, alkohol, fortynder eller varer, der er varmere end 60 °C, op..
  - ▷ Ellers er der risiko for eksplosion og brand!

## ⚠ FARE!

- ▶ Reparationer må kun udføres af kvalificeret personale, f.eks. af kundeservice. Brug kun originale reservedele.
- ▶ Ukorrekt reparerede enheder udgør en fare for brugeren.

## ⚠ FARE!

- ▶ Brug kun stikkontakten på støvsugeren til de formål, der er angivet i brugsanvisningen.
- ▶ I tilfælde af forkert brug, ukorrekt betjening eller uprofessionel reparation påtager producenten sig intet ansvar for skader.
- ▶ Brug ikke beskadigede forlængerledninger.
- ▶ Hvis støvsugerens tilslutningskabel er beskadiget, skal det udskiftes med et særligt tilslutningskabel, som kan fås hos producenten eller dennes kundeserviceafdeling.
- ▶ Spændingen på typeskiltet skal stemme overens med netspændingen.
- ▶ Efter hver brug og før enhver vedligeholdelse skal du slukke for støvsugeren og trække stikket ud af stikkontakten.
- ▶ Træk kun i netstikket og, aldrig i tilslutningskablet.
- ▶ Sæt aldrig stikket i eller tag stikket ud af stikkontakten med våde hænder..
- ▶ Strømforsyningen skal være beskyttet af en sikring med passende strømstyrke.
- ▶ Åbn aldrig støvsugeren udendørs under regn eller tordenvejr.
- ▶ Opbevar støvsugeren indendørs på et tørt og frostbeskyttet sted.

**⚠ ADVARSEL!**

- ▶ Støvsugere i støvklasse **L** er egnede til opsugning/udsugning af tørt, ikke-brændbart, farligt støv med grænseværdier for erhvervsmæssig eksponering (AGW) > 1 mg/m<sup>3</sup>.
- ▶ Klasse **M**-støvsugere er egnede til opsugning/udsugning af tørt, ikke-brændbart støv, ikke-brændbare væsker, træstøv og farligt støv med en AGW ≥ 0,1 mg/m<sup>3</sup>.
- ▶ Klasse **H**-støvsugere er velegnede til opsugning/udsugning af tørt, ikke-brændbart støv, kræftfremkaldende og sygdomsfremkaldende partikler samt ikke-brændbare væsker, træstøv og sundhedsfarligt støv med alle AGW'er.

**⚠ ADVARSEL!**

- ▶ Denne maskine må ikke anvendes af personer (herunder børn) med nedsatte fysiske, sensoriske eller mentale evner eller med manglende erfaring og viden.
- ▶ Børn skal holdes under opsyn for at sikre, at de ikke leger med apparatet.
- ▶ Du må ikke rette dysen, slangen eller røret mod mennesker eller dyr.

**⚠ ADVARSEL!**

- ▶ Brug kun det tilbehør, der følger med støvsugeren, eller det tilbehør, der er angivet i brugsanvisningen. Anvendelse af andet tilbehør kan bringe sikkerheden i fare.
- ▶ Rengør og desinficer støvsugeren straks efter brug for at forhindre bakterier i at udvikle sig, især når den anvendes i fødevareromsphæren.
- ▶ Der må ikke anvendes dampstråleudstyr eller højtryksrensere til rengøring.
- ▶ Syre, acetone og opløsningsmidler kan ætse komponenter i støvsuger.
- ▶ Efterlad ikke apparatet uden opsyn. Tag stikket ud af stikkontakten, hvis du holder op med at arbejde i længere tid.
- ▶ Filterkassetter må ikke rengøres med trykluft.

Læs betjeningsvejledningen omhyggeligt, før du bruger støvsugeren. Den indeholder vigtige oplysninger om drift, sikkerhed, vedligeholdelse og pleje. Opbevar brugsanvisningen på et sikkert sted, og giv den videre til den næste ejer, hvis du sælger maskinen. Producenten forbeholder sig ret til at foretage ændringer i design og udstyr. Du må ikke udføre andet arbejde end det, der er beskrevet i denne brugsanvisning.

Denne maskine er beregnet til kommerciel brug, f.eks. til brug på hoteller, skoler, hospitaler, fabrikker, butikker, kontorer og i udlejningsbranchen.

## Før brug

- ▶ Når du pakker ud, skal du kontrollere, om den er komplet og om der er transportskader.
- ▶ Før brug skal brugerne have oplysninger, instruktioner og uddannelse om brugen af støvsugeren og de stoffer, som den skal bruges til, herunder en sikker fremgangsmåde til bortskaffelse af det indtagne materiale..

## 1 VIGTIGE SIKKERHEDSANVISNINGER

- Advarsels- og informationsskilte på maskinen giver vigtige oplysninger for sikker drift.
- Ud over de her indeholdte anvisninger skal lovgivers generelle sikkerhedsbestemmelser og bestemmelser om forebyggelse af ulykker overholdes..

### 1.1 DE SYMBOLER, DER ANVENDES PÅ MASKINEN

#### ADVARSEL

Følgende gælder for maskiner i støvklasse H: Apparatet er egnet til støvsugning af tørt, ikke -brændbart støv, ikke -brændbare væsker, sundhedsfarligt støv med alle AGW-værdier, kræftfremkaldende støv og støv indeholdende bakterier.



Støvklasse H (IEC 60335-2-69). Denne klasse omfatter følgende støv: støv med alle AGW-værdier, alle kræftfremkaldende støvstoffer og støv blandet med patogener. Støvsugere i støvklasse H testes i deres helhed og har en maksimal permeabilitet på 0,005 %. Støvbortskaffelsen skal være støvfri.

Sikkerhedsmærket på apparatet advarer om: Dette apparat indeholder sundhedsfarligt støv. Tømning og vedligeholdelse, herunder fjernelse af støvopsamleren, må kun udføres af autoriseret personale, der bærer passende personlige væremidler. Apparatet må ikke tages i brug, før det komplette filtersystem er blevet installeret og kontrolleret..

Støvklasse M-versionen indeholder farligt støv. Tømning og vedligeholdelse, herunder fjernelse af støvposen, må kun udføres af en person, der har kendskab til apparatet og er iført passende beskyttelsesudstyr. Apparatet må ikke tændes, før det komplette filtersystem er blevet installeret, og volumenstrømsregulerings funktion er blevet testet.

- Bemærk: Med dette apparat kan du opsamle alt støv op til støvklasse M. Det er lovligt at bruge en støvopsamlingspose.
- Bemærk: Enheden er egnet som industristøvsuger og som støvsuger til mobil brug til støvsugning af tørt, ikke -brændbart støv med AGW-værdier større end eller lig med 0,1 mg/m<sup>3</sup>.
- Ved støvsugning af fint støv skal der også anvendes en fleecefilterpose eller en støvpose.



Støvklasse L versionen er velegnet til følgende anvendelser:

- Et apparat i støvklasse L er egnet til støvsugning af tørt, ikke -brændbart støv, væsker, træspåner og farligt støv med en eksponeringsgrænseværdi på > 1 mg/m<sup>3</sup>. Apparatet skal være udstyret med et egnet filter, der svarer til fareklassen for det støv, der skal støvsuges op.
- Samt kun farlige stoffer op i henhold til IEC/EN 60335-2-69 (klasse L) med en egnet støvsuger. Anvendelse til støvsugning af andre farlige stoffer er forbudt.



## 1.2 FARLIGHEDSNIVEAUER

### FARE

Angivelse af en overhængende fare, der kan føre til alvorlig personskade eller død.

### ADVARSEL

Angivelse af en mulig farlig situation, som kan medføre alvorlig personskade eller død.

### FORSIGTIG

Angivelse af en mulig farlig situation, som kan føre til mindre skader.

## 1.3 SIKKERHEDSFORSKRIFTER

### FARE

- Ved recirkulering af udsugningsluften i rummet skal der sikres en tilstrækkelig ventilationshastighed L i rummet. For at overholde de krævede grænseværdier må den recirkulerede volumenstrøm ikke overstige 50 % af friskluftvolumenstrømmen (rumvolumen VR x ventilationshastighed LW). Uden et særligt ventilationssystem gælder følgende: LW=1h-1.
- Maskinen må kun anvendes af personer, der er uddannet i betjening af maskinen og i håndtering af de stoffer, som maskinen skal anvendes til, herunder uddannelse i sikker bortskaffelse af det materiale, der er suget i.
- Apparatet kan indeholde sundhedsskadeligt støv. Evakuerings- og vedligeholdelsesarbejde, herunder bortskaffelse af støvsamlingsbeholdere, må kun udføres af fagfolk, der bærer det relevante beskyttelsesudstyr.
- Brug ikke apparatet uden det komplette filtersystem.
- Overhold de sikkerhedsforskrifter, der gælder for de materialer, der skal støvsuges op

## 1.4 NETSKABEL

### FARE

- Den spænding, der er angivet på typeskiltet, skal stemme overens med spændingen på strømkilden.
- Brug venligst det netkabel, der er angivet af producenten; dette gælder også, hvis kablet udskiftes.
- Kontroller netkablet med netstik for skader før hver brug. Hvis netkablet er beskadiget, skal du straks få det udskiftet af en autoriseret kundeservice/elektriker for at undgå mulige farer.
- Apparatet må kun tilsluttes til et elnet, der er installeret af en kvalificeret elektriker i overensstemmelse med IEC 60364.
- Rør aldrig ved støvsugeren med våde hænder.
- Sørg for, at net- eller forlængerkabler ikke beskadiges ved at blive kørt over, klemt, trukket eller lignende. Beskyt kablet mod varme, olie og skarpe kanter.
- Netkablet skal kontrolleres regelmæssigt for skader, f.eks. revner eller ældning. Hvis der konstateres skader, skal kablet udskiftes, inden det tages i brug igen.
- Hvis koblinger til net- eller forlængerkabler udskiftes, skal der sikres stænkbeskyttelse og mekanisk tæthed.
- Rengør ikke enheden med en vandslange eller en højtryksrensers (risiko for kortslutning eller andre skader).

## 1.5 ANVENDELSE

### FARE

- Alle dele, især netkablet og forlængerkablet, skal kontrolleres for korrekt stand og driftssikkerhed før brug. Hvis dette ikke er tilfældet, skal du straks trække stikket ud af stikkontakten. Apparatet må ikke tages i brug.
- Sug ikke brændende eller glødende genstande op.
- Støvsug ikke mennesker eller dyr med dette apparat.
- Enhederne må ikke anvendes udendørs i frostvejr.
- Apparatet må ikke anvendes i eksplosions sikre områder.
- Visse materialer kan danne eksplosive dampe eller blandinger, hvis de bliver omrørt af sugeluften!
- **FORSIGTIG** Denne maskine må kun opbevares indendørs

- Støvsug aldrig følgende materialer:
    - o Eksplosive eller brandfarlige gasser, væsker og støvpartikler (reaktive støvpartikler).
    - o Reaktivt metalstøv (f.eks. aluminium, magnesium og zink) i kombination med stærkt alkaliske eller sure rengøringsmidler.
    - o Ufortyndede, stærke syrer og alkalier
    - o Organiske opløsningsmidler (f.eks. benzin, malingfortynder, acetone, fyringsolie).
- Desuden kan disse stoffer medføre, at apparatets materialer korroderer.

## 1.6 BRUG

### FARE

- Brugeren skal anvende apparatet korrekt. Han/hun skal tage hensyn til de lokale forhold og tage hensyn til tredjemand, især børn, når han/hun arbejder med apparatet.
- Efterlad aldrig apparatet uden opsyn, mens det er i drift, og strømkablet ikke er blevet taget ud af stikkontakten.
- Brug altid passende handsker, når du arbejder med apparatet.
- Apparatet må kun anvendes af personer, der er blevet instrueret i brugen af apparatet, eller som kan bevise, at de har de nødvendige kvalifikationer og ekspertise til at håndtere apparatet, eller som udtrykkeligt er blevet instrueret i at håndtere apparatet.
- Dette apparat er ikke beregnet til brug af personer (herunder børn) med nedsatte fysiske, sensoriske eller mentale evner eller manglende erfaring og viden, medmindre de er blevet overvåget eller instrueret i brugen af apparatet af en person, der er ansvarlig for deres sikkerhed.
- Børn skal overvåges for at forhindre, at de leger med apparatet.

### ADVARSEL

- Støvsug kun farligt støv med egnede støvsugere i støvklasse M og H.
- Sørg for, at netkablet ikke kommer i kontakt med roterende børster.
- Operatører skal være tilstrækkeligt instrueret i brugen af disse maskiner.
- Før brug skal operatørerne have oplysninger, instruktioner og uddannelse om brugen af maskinen og de stoffer, som den skal anvendes til, herunder en sikker metode til fjernelse og bortskaffelse af det opsamlende materiale.

## 1.7 TRANSPORT

### ADVARSEL

- Støvsugermotoren skal standses, og enheden skal være forsvarligt fastgjort under transport.

### OBS

- For at undgå ulykker eller skader skal du være opmærksom på maskinens vægt, når du transporterer den (se de tekniske data).

## 1.8 VEDLIGEHOLDELSE

### FARE

- Sluk for maskinen, og tag stikket ud af stikkontakten, før du rengør maskinen eller udfører vedligeholdelsesarbejde.
- Støvsugningsmaskiner er beskyttelsesanordninger til forebyggelse eller eliminering af farer som specificeret i bestemmelserne i BGV A1 (kun i Tyskland).
- For at udføre vedligeholdelsesarbejde skal brugeren afmontere, rengøre og vedligeholde enheden i det omfang, det er muligt uden at bringe vedligeholdelsespersonalet og andre personer i fare. De fornødne forholdsregler omfatter dekontaminering før demontering af enheden. Der bør træffes foranstaltninger til lokal filtreret tvangsventilation på det sted, hvor enheden skal demonteres, rengøring af vedligeholdelsesområdet og passende beskyttelse af personalet.
- Enhedens yderside skal rengøres grundigt, og alle skadelige stoffer skal fjernes. Alternativt kan der påføres et tætningsmiddel, inden enheden fjernes fra det farlige område. Alle enhedsdele skal betragtes som forurenede, når de fjernes fra det farlige område. Du skal træffe passende foranstaltninger for at forhindre, at støvet spredes.
- Som led i vedligeholdelses- og reparationsarbejde skal alle forurenede genstande, der ikke kan rengøres på tilfredsstillende vis, bortskaffes. Disse genstande skal bortskaffes i uigennemtrængelige sække i overensstemmelse med de gældende regler for bortskaffelse af sådant affald.
- Når apparatet transporteres eller serviceres, skal indsugningsåbningen lukkes med proppen.
- Vedligeholdelsesarbejde må kun udføres af autoriserede servicecentre eller specialister, som er bekendt med de relevante sikkerhedsforskrifter.

- Overhold de lokale sikkerhedsforskrifter for mobile og kommercielt anvendte enheder.
- Fare på grund af sundhedsskadeligt støv. Ved vedligeholdelsesarbejde (f.eks. udskiftning af filtre) skal du altid bruge bortskaftelsesbeklædning og åndedrætsværn af klasse P2 eller højere.
- For maskiner i klasse H og M skal maskinens yderside dekontamineres ved hjælp af vakuumbrensning og tørres af eller behandles med tætningsmidler, inden den fjernes fra et farligt område. Alle maskindele skal betragtes som forurenede, når de fjernes fra det farlige område, og der skal træffes passende foranstaltninger for at forhindre spredning af støv.
- Du kan teste maskinens filtreringskapacitet ved hjælp af den testprocedure, der er angivet i EN 60 335-2-69 22.AA.201.2. Denne prøvning skal udføres mindst en gang om året eller oftere, hvis det kræves i henhold til nationale bestemmelser. Hvis testen er negativ, skal den gentages med et nyt filterpatron.

### **OBS**

Risiko for skader! Der må ikke anvendes rengøringsmidler, der indeholder silikone, til rengøring.

- Der er ikke brug for hjælp udefra til at udføre grundlæggende vedligeholdelses- og rengøringsarbejde.
- Apparatets overflade og beholderens inderside skal rengøres regelmæssigt med en fugtig klud.

## **1.9 SIKKERHEDSANORDNINGER**

### **FORSIGTIG**

- Sikkerhedsanordninger er beregnet til at beskytte brugeren og må ikke ændres eller omgås.

### **ADVARSEL**

- Sikkerhedsudstyr til forebyggelse af farer skal vedligeholdes og vedligeholdes regelmæssigt. Det betyder, at fabrikantens personale eller personer, der er uddannet af fabrikanten, mindst en gang om året skal kontrollere, at udstyret fungerer korrekt, dvs. at det ikke er utæt, at filteret er beskadiget, at styringen fungerer osv.

### **Advarselsslampe og advarselstone**

- Advarselsslampen og/eller advarselsslyden tændes, når lufthastigheden i slangen falder til under 20 m/s for støvklasse M- og H-versionerne.

## **1.10 Prøvninger og godkendelser**

De elektriske test skal udføres i overensstemmelse med bestemmelserne i sikkerhedsbestemmelserne EN 62638. Disse prøvninger skal udføres med regelmæssige mellemrum og efter reparationer eller ændringer. Støvsugerer er godkendt i henhold til IEC/EN 60335-2-69.



## 2 OVERBLIK

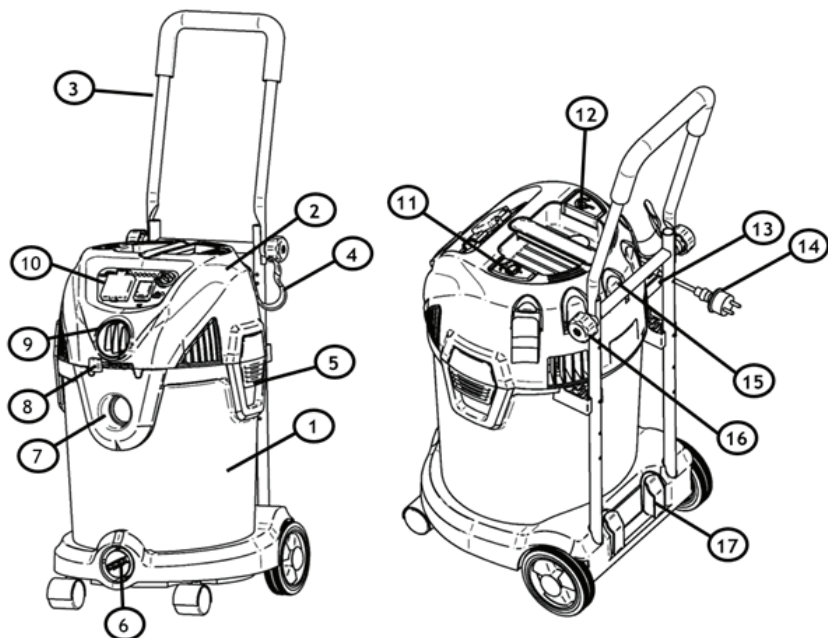

1. Beholder	11. Knap til rensning af filter (optionalt)
2. Støvsugerhoved	12. Knap til optagning af kabel (optionalt)
3. Kørehåndtag (optionalt)	13. Parkeringsholder for rør med gulvmundstykke
4. Kroge til opbevaring af slanger og kabler (optionalt)	14. Net stik
5. Klammer	15. Dyseholder
6. Afløbsprop	16. Justerings skrue
7. Sugeåbning	17. Holder til rør
8. Blæseregulering (kun for maskiner i støvklasse L)	
9. Blæseport eller slangestørrelse	Nogle af disse tilbehør er pakket inde i beholderen. Hvis der mangler dele, bedes du kontakte vores kundeservice.
10. Kontrolpanel	
21. Fugedyse	
22. Hånddyse (optionalt)	
23. Børstedyse (optionalt)	
24. Gulvmundstykke (til tørstøvsugning)	
25. Sugelæber til vådstøvsugning	
26. Filterpose	
27. Værktøjsadapter (optionalt)	
28. Støvsugeslange	

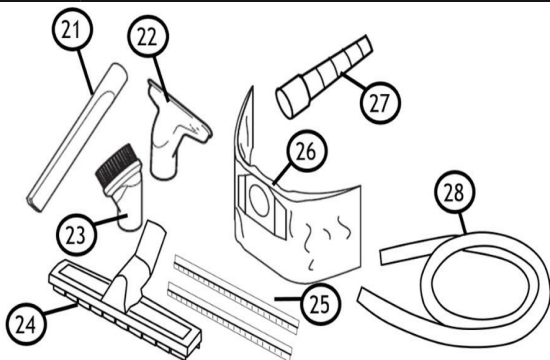

### 3 INSTRUKTIONER FØR FØRSTE BRUG

Læs kapitel 1 - VIGTIGE SIKKERHEDSINSTRUKTIONER i denne manual omhyggeligt, før du sætter støvsugeren op og bruger den.

#### 3.1 TILBEHØR

Dyser og tilbehør til maskinen opbevares i containeren under transport. For at åbne beholderen skal du åbne klammerne og fjerne støvsugerhovedet. Tag delene ud, og sæt hovedet på igen. Fastgør hovedet med klammerne.

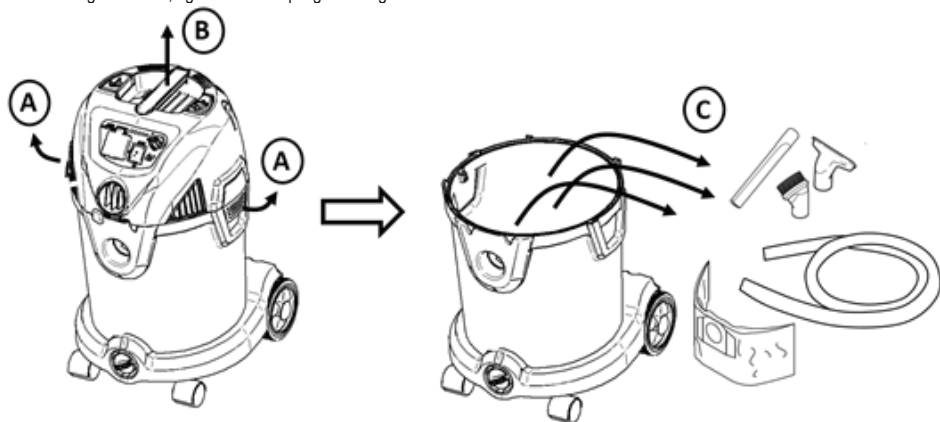

Fig. 3

Se kapitel 6: Opbevaringsplads for tilbehør på maskinen.

#### 3.2 SAMLING AF SLANGE OG KABELHOLDER (OPTIONALT)

Sæt de to slange-/kabelholdere i den tilsvarende optagelse på hovedet

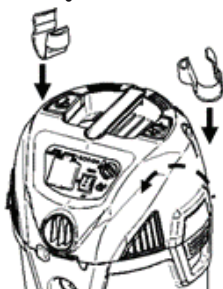

Fig. 4

#### 3.3 FORBEREDELSE AF DRIVSTANGEN (OPTIONALT)

Beslaget kan foldes sammen under transport. For at fastgøre den i oprejst position skal du folde den øverste del af beslaget opad (A) og fastgøre det med de 2 skruer (B). Sørg for, at du strammer begge sider lige hårdt.

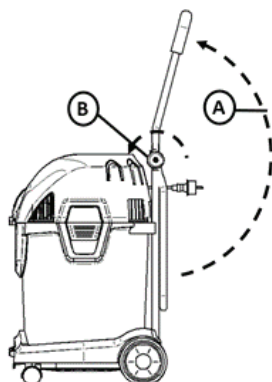

Fig. 5

## 4 BRUG AF STØVSUGEREN

### 4.1 ARBEJDE MED STØVPOSER

Ved støvsugning af tørt støv kan der anvendes en valgfri støvpose til at opsamle støvet og gøre det lettere at bortskaffe det. For at indsætte støvposen skal du fjerne hovedet (se også figur 3). Sæt støvposen i som vist i figur 6A. Sæt hovedet på plads, og fastgør hovedet med klemmerne

Der kræves støvløs tømming for støvklasse M, så der skal anvendes en støvpose eller lignende.

For maskiner i støvklasse H kræves der støvfri tømming. Brug den særlige sikkerhedsstøvpose som vist i figuren 6B. Sæt den plastdelen af støvposen på indløbet i beholderen. Sørg for, at den er korrekt fastgjort. Pak plastikposen ind over kanten af beholderen. Sørg for, at hullet til udligning af trykket er inde i beholderen. Check under arbejde med støvsugereren at posen ikke bliver overfyldt

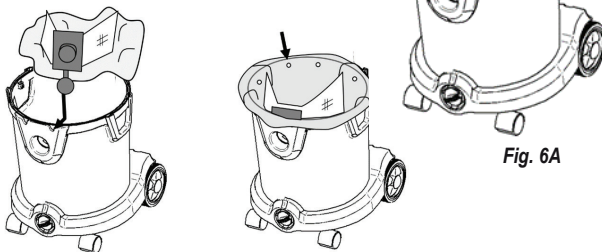

Fig. 6A

Fig. 6B

### 4.2 TØR ELLER VÅD GULVUDTRÆKNING

For at støvsuge tørt støv og snavs skal du bruge mundstykket til tørre gulve (A) med børsteringen. For at støvsuge vådt snavs skal du udskifte børsteringen med en skruestrækker og indsætte en eller 2 gummilæber.

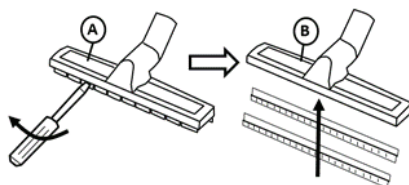

Fig. 7

### 4.3 STØVSUGNING - INDSÆTTELSE OG FJERNELSE AF SLAGEN

For at støvsuge skal du sætte slangen (A) ind i sugeporten (B).

For at fjerne slangen skal du dreje og trække den ud i én bevægelse (C).

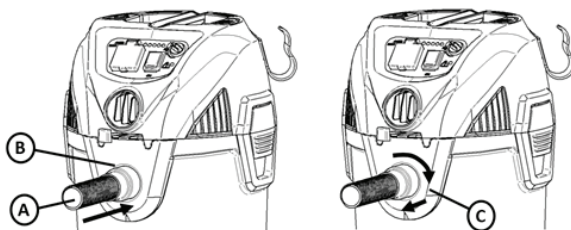

Fig. 8

### 4.4 UDBLÆSNING (KUN STØVKLASSE L) - INDSÆTTELSE OG FJERNELSE AF SLAGEN

Maskinen kan også bruges til udblæsning.

For at bruge udblæsningsfunktionen skal du sætte slangen ind i udblæsningsåbningen (A) på samme måde som for sugeåbningen. Se ovenfor. Udblæsningen kan styres med håndtaget (B).

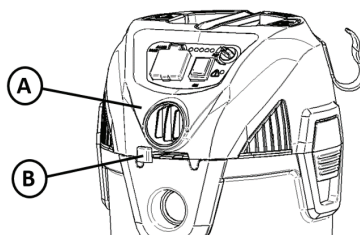

Fig. 9

## 4.5 TÆNDING AF ENHEDEN

Støvsugeren tændes og slukkes ved at trykke på start/stop-knappen (A).

Maskinen kan som ekstraudstyr udstyres med lysdioder til sugestykke regulering (C). Ved at dreje på knappen kan maskinens sugestykke styres. Sugoeffekten vises også af lysdioderne. Når den er udstyret med LED, lyser den første LED fra venstre, når maskinen er tilsluttet stikkontakten.

Se næste kapitel for at bruge den valgfrie stikkontakt (B).

Maskinen kan som ekstraudstyr udstyres med en indikator (D). Denne indikator lyser, når vakuomet er højt. Dette kan skyldes, at filteret er tilstoppet og skal rengøres (se senere kapitel), eller at posen/beholderen er fuld og skal udskiftes/tømmes.

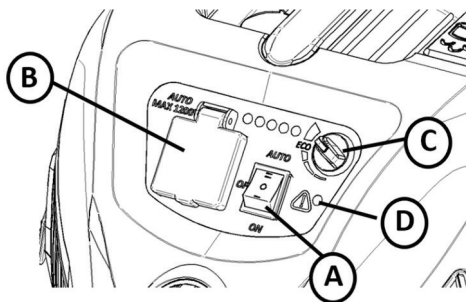

Fig. 10

## 4.6 STØVSUGER MED STIKKONTAKT OG AUTOMATISK START-STOP (OPTIONALT)

Maskinen kan som ekstraudstyr udstyres med et stik, der kan bruges til at tilslutte et elværktøj. Tilslut elværktøjet til stikkontakten (A). Fjern suges håndtaget, og sæt den koniske adapter (B) på. Sæt den koniske adapter i elværktøjet (C). Sæt støvsugeren i AUTO-tilstand med kontakten (D). Støvsugeren starter så, når elværktøjet tændes, og stopper med en forsinkelse (for at tømme slangen), når elværktøjet slukkes. Vent med at bruge elværktøjet indtil støvsugeren har opnået sin fulde sugestykke ("pga. soft start")

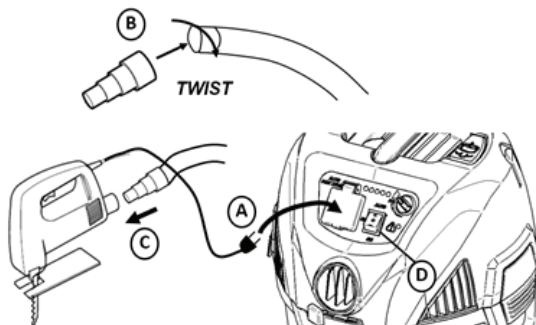

Fig. 11

! ADVARSEL - Brug kun stikkontakten på maskinen til de formål, der er angivet i vejledningen.

! ADVARSEL - Brug ikke maskinen uden filterkurven og flyderen inden i, da de forhindrer væske i at trænge ind i motoren og beskadige den. For at beskyttet filteret anbefales det ved opsumning af væsker at bruge et skum filter.

BEMÆRK: HVIS STØVSUGEREN VÆLTER VED ET UHELD, KAN DEN MISTE SIN SUGEEVNE. I DETTE TILFÆLDE SKAL DU PLACERE STØVSUGEREN OPREJST OG SLUKKE FOR KONTAKTEN. DETTE VIL BRINGE FLYDEREN TILBAGE TIL SIN NORMALE POSITION, OG DU KAN FORTSÆTTE DRIFTEN.

! ADVARSEL - Læs sikkerhedsoplysningerne og instruktionerne vedrørende de typer våde materialer, der ikke kan støvsuges med dette produkt.

! FARE - Dette apparat indeholder dele som f.eks. afbrydere, motorer eller lignende, der har tendens til at generere lysbuer eller gnister, som kan forårsage en eksplosion. Støvsug ikke brændbare, brandfarlige eller varme materialer. Må ikke anvendes i nærheden af eksplosive væsker eller dampe, da elektrisk udstyr producerer lysbuer eller gnister, der kan forårsage brand eller eksplosion.

Denne støvsuger har indbygget termisk overbelastningsbeskyttelse for at beskytte motoren mod høje temperaturer. Dette kan forekomme ved kraftig brug. Hvis støvsugeren slukker under drift på grund af overophedning, skal du slukke for kontakten og lade motoren køle af i 5-10 minutter. Tænd kontakten igen og genoptag driften.

## 4.7 TØMNING AF VÆSKEN I BEHOLDEREN

For at tømme beholderen skal du skrue afløbsproppen (A) af og fjerne den.

Fig. 12

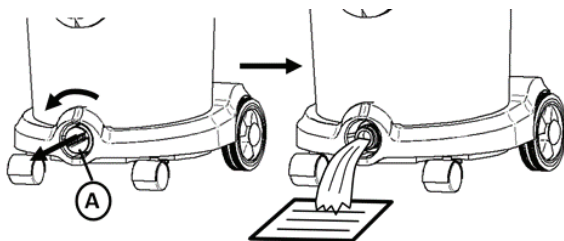

## 4.8 TØMNING AF STØV-/AFFALDSBEHOLDEREN (FOR MASKINER I STØVKLASSE L)

For at tømme støv-/resterbeholderen skal du fjerne hovedet (se kapitel 3.1). Hvis du bruger en støvsugerpose, skal du fjerne posen og sætte en ny i.

Maskiner med 20 l og 30 l plastbeholdere kan som ekstraudstyr udstyres med et håndtag (A), som kan bruges til bortskaffelse af støv/smuds.

Fig. 13

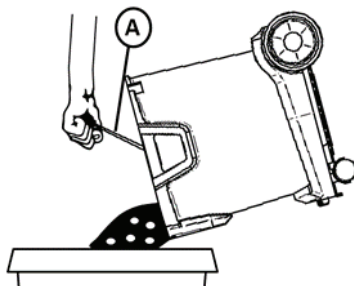

## 4.9 UDSKIFTNING AF SIKKERHEDSSTØVPOSEN TIL MASKINER I STØVKLASSE H FARE

Det opsamlede støv skal transporteres i støvtætte beholdere. Genopfyldning/genbrug er ikke tilladt. Det støvholdige affald skal bortskaffes i overensstemmelse med reglerne for bortskaffelse af affald

Check under arbejde med støvsugeren at posen ikke bliver overfyldt da det kan vanskeliggøre den støvfrie udskiftning af støvposen

Støvopsamlingsbeholderen må kun bortskaffes af personer, der er uddannet i affaldsbortskaffelse.

Afmonter plastflangen fra sugestudsene i beholderen. Luk åbningen på sikkerhedsstøvposen med låget som vist i fig. 14.

14. Pak plastikposen rundt om filterposen, og luk den med det kabelbånd, der er fastgjort til posen.

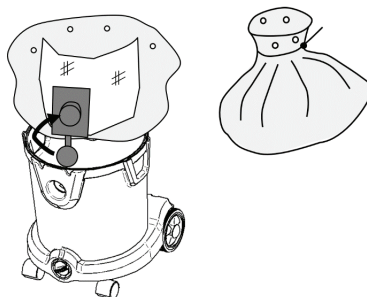
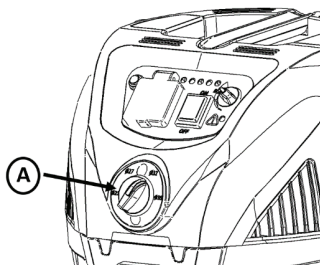

Fig. 14

## 4.10 JUSTERING AF SLANGENS DIAMETER (OPTIONALT)

For støvsugere i klasse M og H bruges skal slangens diameter justeres på maskinens forvalgskontakt. Dette kan gøres med kontakten (A) i fig. 15.

Fig. 15



## 4.11 UDSKIFTNING AF FILTER TIL MASKINER I STØVKLASSE H

### ADVARSEL

Det opsamlede støv skal transporteres i støvtætte beholdere. Påfyldning er ikke tilladt. Affald, der indeholder støv, skal bortskaffes i overensstemmelse med reglerne for bortskaffelse af affald. Hovedfilterelementet må ikke genbruges, efter at det er blevet fjernet fra enheden.

Fjern først filterskiven med en skruetrækker som vist i fig. 16, og skru den derefter af. Fjern patronfilteret. Læg den straks i en pose og forsegl den. Bortskaf det brugte patronfilter i en støvtæt pose i overensstemmelse med de gældende lovbestemmelser.

Indsæt det nye filterpatron. Når du sætter filterpatronen i, skal du sørge for, at den ligger mod alle sider. Indsæt filterskiverne, og fastgør dem med skruen.

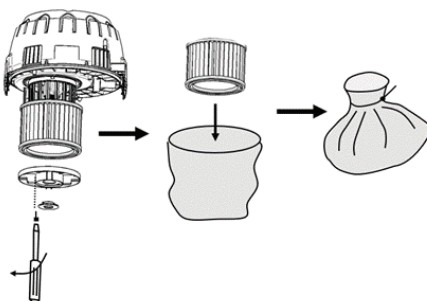

Fig.16

## 5 RENSNING AF FILTER

Maskinen kan som ekstraudstyr udstyres med et halvautomatisk eller fuldautomatisk filterrensningsystem

### 5.1 MANUEL RENSNING AF FILTER (KUN FOR STØVKLASSE L OG M)

Når du støvsuger fint støv, bliver filteret tilstoppet med tiden, og sugeevnen falder. Filteret skal derfor rengøres for at genoprette sugeevnen. Hvis maskinen ikke er udstyret med et halvautomatisk eller fuldautomatisk filterrensningsystem (se næste kapitel), kan filteret rengøres manuelt på følgende måde. Skru sikringen (A) af, og fjern den sammen med filterskiven (B). Tag filteret (C) ud. Rengør filteret under koldt vand (D). Lad det tørre (E), indtil det er helt tørt. Indsæt filteret i omvendt rækkefølge (F). Sæt filterskiven (G) fast, og skru sikringen (H) på igen.

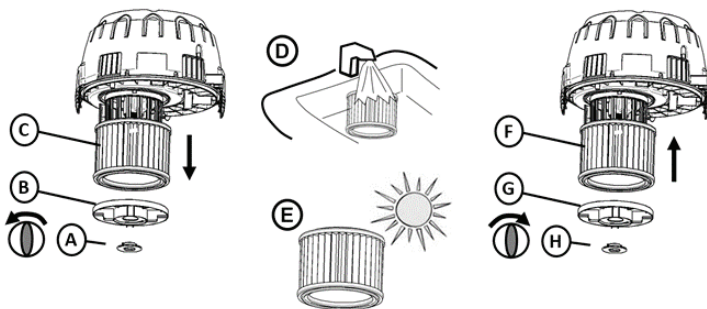

Fig. 17

### 5.2 HALVAUTOMATISK FILTERRENSNING (OPTIONALT)

Hvis maskinen er udstyret med det halvautomatiske filterrensningsystem, filteret kan rengøres ved at lukke indløbet til håndrøret (A). Skift først maskinen til maksimal effekt, hvis den er udstyret med en sugestykke regulering (se figur 10). Luk indløbet med hånden eller brug åbningen i maskinen (B). Vent 2-3 sekunder efter lukning af indløbet indtil der er opbygget det maksimale undertryk. Tryk på filterrensningsknappen (C) ca. 5 gange hurtigt efter hinanden. Dette renser filteret og genopretter sugestykken.

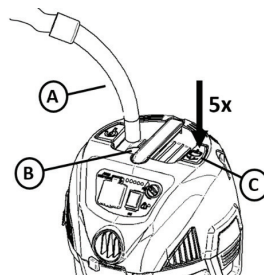

Fig. 18

### 5.3 FULDAUTOMATISK FILTERRENSNING (OPTIONALT)

Det fuldautomatiske filterrensesystem rensr filteret automatisk ca. hvert 15. sekund. Filterrensningen tager mindre end et sekund, og sugestyrken afbrydes kun lidt under filterrensningen. Der kan høres et lille „bang“. Det automatiske filterrensesystem fungerer bedst, når vakuuemet i enheden er højt. Hvis filteret af en eller anden grund er tilstoppet, og sugeeffekten er lav, skal du sætte maskinen på maksimal effekt (hvis den er konfigureret med effektregulator), lukke maskinens indløb og vente, indtil der høres et lille „bang“. Filteret renses derefter, og sugekraften genoprettes..

#### Fig. 19

Den automatiske filterrensning kan til- og fra-kobles med kontakten (A) på betjeningspanelet i fig. 19. Når kontakten er tændt, er den automatiske filterrensning aktiv

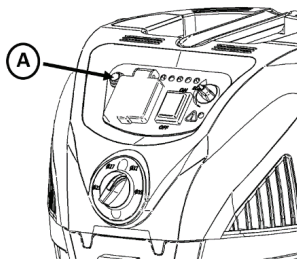

### 6 EFTER BRUG, OPBEVARING

Opbevar støvsugeren i et tørt og frøstsikkert rum.

Sugerørerne kan enten opbevares enkeltvis (A) på bagsiden af maskinen, f.eks. når maskinen transporteres fra et sted til et andet, eller samlet (B) via parkeringskroge på siden.

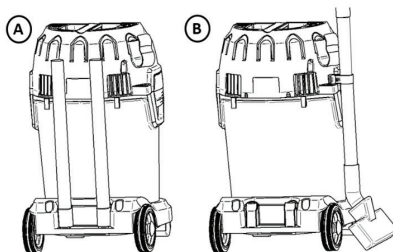

Fig. 20

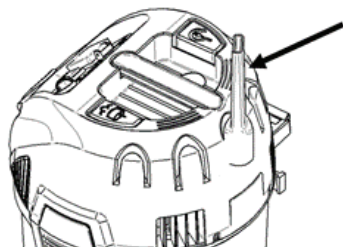

Fig. 21

Dyserne kan opbevares i tilbehørholderne på hovedet.

På maskiner uden en kabelpruller kan kablet (A) hægtes ind i kroge.

krog, se fig. 22. Fig. 22. Disse kroge kan også bruges til at slangen (B) ved at vikle den rundt om maskinen. at vikle den rundt om maskinen

Fig. 22

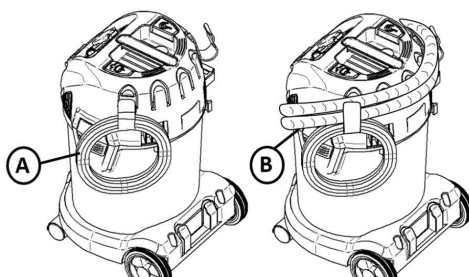
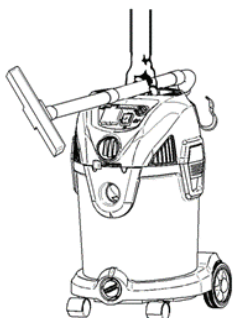

Fig. 23

Til transport fra et sted til et andet rørene kan sættes på håndtaget som vist på billedet



**ADVARSEL!** Når apparatet ikke er i brug: Tag netkablet ud af stikkontakten.

## 7 FEJLFINDING

Reparation eller vedligeholdelse af elektriske komponenter, f.eks. kabler eller motorer, må kun udføres af et autoriseret servicecenter..

Støvsugeren starter ikke:	-Kontroller, at stikket er sat korrekt i stikkontakten, og at stikkontakten er forsynet med strøm. -En afbryder kan være gået i gang. Kontroller sikringsboksen. -Kablet eller stikket kan være beskadiget. Kontakt kundeservice for at finde det nærmeste autoriserede servicecenter.
Motoren kører ikke i automatisk tilstand	-Elværktøjet er defekt eller ikke korrekt tilsluttet. Kontroller, om elværktøjet virker, eller om stikket er sat korrekt i. -Værktøjets nominelle effekt er for lav. Bemærk, at den mindste effekt er $P > 100W$ .
Motoren stopper:	-En termisk overbelastningsbeskyttelse slukker for motoren, hvis motortemperaturen er for høj. I så fald skal du slukke for apparatet. Vent 5-10 minutter, indtil motoren er afkølet. Tænd for kontakten og genoptag driften.
Sugekraften reduceres:	-Beholderen kan være fuld og skal tømmes. Se kapitel 4.8 -Rørene, slangerne og dyserne kan være tilstoppede og skal rengøres. -En af de ovennævnte dele kan være beskadiget og skal udskiftes. -Filteret kan være tilstoppet. Brug filterrensesystemet (se kapitel 5) til at rense filteret. -Udskift filteret, eller sørg for, at filteret er monteret korrekt. -Slangetilslutningen er løs og skal strammes.
Elektrostatisk udladning:	-Hvis omgivelserne er for tørre, skal du tilføje luften fugt. Hvis det er muligt, skal du bruge en luftfugter. -Brug en ledende slange, hvis apparatet er antistatisk forberedt. -Hvis den relative luftfugtighed er lav, skal du være opmærksom på, at dette ikke påvirker brugen af støvsugeren.
Advarselsslampe og buzzer lyser (M-klasse og H-klasse), overvågning af volumenstrømmen	-Kontroller, at slangestørrelsen er indstillet til den korrekte størrelse for den anvendte slange. -Se "Sugeeffekten er reduceret" -Kontroller, at strømstyringen ikke er indstillet for lavt for applikationen.

## 8 GARANTI

### Garantien omfatter:

Der er garanti for denne støvsuger i 2 år. Denne garanti omfatter reservedele og arbejdsomkostninger og dækker fabriktions- og materialefejl, der kan opstå under normal brug. Denne garanti dækker ikke normal slitage.

Service under denne garanti vil kun blive ydet, hvis det kan bevises, at fejlen er opstået inden for garantiperioden, og støvsugeren blev købt som et nyt produkt. Beviset er en salgskvittering med dato og produkttype. Kontakt din specialforhandler i tilfælde af en garanti-/reparations-sag.

### Garantien gælder ikke for:

- Normalt slid på tilbehør, filtre og motorer.
- Defekter eller skader, der opstår som et direkte eller indirekte resultat af forkert brug - f.eks. ved at suge snavs eller deodorant til tæpper (læs sikkerhedsadvarsler og instruktioner).
- Misbrug som følge af manglende overholdelse af instruktionerne i brugervejledningen.
- Fejlig eller dårlig konfiguration, dvs. installation eller forkert tilslutning, brandskade, brand, lynnedslag eller usædvanlige spændingsudsving eller andre elektriske fejl. Elektriske fejl omfatter en defekt afbryder eller defekte elektriske installationer i forsyningsnettet..

### Garantien udløber:

- Hvis en fejlfunktion er forårsaget af brug af uoriginale filtre, reservedele eller tilbehør.
- Hvis modellen, varen eller et identitets-/serienummer er blevet fjernet fra støvsugeren.
- Hvis støvsugeren er blevet repareret af en uautoriseret forhandler.

**! ADVARSEL – Hvis en del af motorhuset løsner sig eller går i stykker, skal driften straks standses for at undgå personskade. Reparationer bør foretages inden genbrug.**

**Bemærk:** For teknisk support kan du kontakte din forhandler eller vores kundeserviceafdeling.



## 9 OVERENSSTEMMELSESERKLÆRING

Vi erklærer hermed, at nedenfor beskrevne maskine overholder de relevante grundlæggende sikkerheds- og sundhedskrav i EC-direktiverne, såvel i dens grundlæggende design og konstruktion som i den version, der er sat i omsætning hos os. Denne erklæring ophører med at være gyldig, hvis maskinen ændres uden vores forudgående godkendelse	
Produkt:	Støvsuger til vådt og tørt materiale
Type:	Energetic
Apparatets design svarer til følgende relevante bestemmelser:	EC-maskindirektiv 2006/42/EU EC-direktiv EMV 2014/30/EU ROHS 2011/65/EU
Anvendelse af harmoniserede standarder:	EN 60335-1:2012+A11:2014+AC:2014+A13:2017, EN 60335-2-69:2016, EN 55014-1:2006+A1+A2, EN 55014-2:1997+A1+A2, EN 61000-3-2:2006+A1+A2, EN 61000-3-3:2008 EN62233:2008
Andre internationale standarder og tekniske specifikationer:	IEC 60335-2-69:2016 in conjunction with IEC 60335-1:2010, COR1:2010, COR2:2011, AMD1:2013, COR1:2014, AMD2:2016
Autoriseret dokumentationsrepræsentant	ELECTROSTAR GmbH, Hans-Zinser-Straße 1-3, 73061 Ebersbach/Fils, Germany
06.12.2021	 Carsten Gresser Head of Quality Assurance

## 10 TEKNISKE DATA

ENERGETIC		
Model	<del>1430</del>	1420
Spænding	220-240 V	220-240 V
Frekvens	50-60 Hz	50-60 Hz
Strøm	1400 W	1400 W
Strøm ved apparatets stikkontakt	2200 W	2200 W
Samlet produktion	3600 W	3600 W
Beskyttelsesklasse	I	I
Volumen flow	70 l/s	70 l/s
Undertryk	210 hpa	210 hpa
IP Klasse	IPX4	IPX4
Beholderstørrelse	30 l	20 l
Vibrationer	< 2.5 m/s <sup>2</sup>	< 2.5 m/s <sup>2</sup>
Lydtryk ved 1 m afstand, EN 60704-1	76 +/- 2 dB(A)	76 +/- 2 dB(A)
Lydstyrke	86 +/- 2 dB(A)	86 +/- 2 dB(A)
Vægt	12,0 kg	10,6 kg
Mål L x B x H	<del>405 x 375 x 612 mm</del>	405 x 375 x 492 mm

## 11 KUNDENSERVICE

Hvis du har brug for teknisk support eller reservedele, bedes du kontakte din specialforhandler eller kundeserviceafdelingen: [www.starmix.de](http://www.starmix.de)

## 12 RESERVEDELE

OBS: Brug kun originalt tilbehør.

Artikelbetegnelse		Ordre nummer
Filterpatron FPP 3500, WS	PET, H13, 3500 cm <sup>2</sup> , Store M	460727
Filterpatron FPP 5000 HEPA, WS	PET, HEPA H14, 5000 cm <sup>2</sup> , Store H	460475
Tømme pose FBV 30, WS (5 Stykke)	Fleece taske 30 l, Store M	460772
Tømme pose FBVPE 30, WS (5 Stykke)	PE Taske med fleeceindlæg 30 l, Store H	460482
Tømme pose FBVPE 20, WS (5 Stykke)	PE Taske med fleeceindlæg 20 l, Store H	460734

### BEMÆRK

Brugt udstyr indeholder værdifulde materialer, som egner sig til genvinding. Smid ikke støvsugere ud sammen med det almindelige husholdningsaffald, men bortskaf det på korrekt vis via egnede indsamlingssystemer, f. eks. via kommunens genbrugsstationer.



## Støvklasse



Støvsuger i støvklasse L egner seg til opp-/avsugning av tørt, ikke-brennbart, helsefarlig støv med arbeidsplassgrenseverdier  $> 1 \text{ mg/m}^3$ .



Støvsugere i klasse M er beregnet til op-/afsugning af tørt, ikke brændbart støv, ikke brændbare væsker, træstøv og farligt støv med  $AGW \geq 0,1 \text{ mg/m}^3$ .

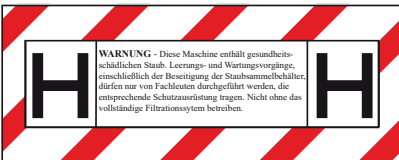

Støvsugere i klasse H er beregnet til op-/afsugning af tørt, ikke brændbart støv, kræftfremkaldende og sygdomsfremkaldende partikler samt ikke brændbare væsker, træstøv og sundhedsskadeligt støv med all AGW.

ADVARSEL: Denne maskine indeholder sundhedsskadeligt støv. Tømning og vedligeholdelse, inklusive fjernelse af støvsamlingsbeholdere, må kun udføres af fagfolk, som bærer passende personlige værnemidler. Må ikke anvendes uden komplet filtreringssystem.

ELECTROSTAR GmbH  
Hans-Zinser-Str. 1-3  
73061 Ebersbach/Fils  
Germany

Telefon +49 (0) 7163 / 9988 - 100  
[info@starmix.de](mailto:info@starmix.de)  
[www.starmix.de](http://www.starmix.de)